

D2WC7

GUÍA DE INICIO RÁPIDO

Monitor con Pantalla Táctil de 7" para montaje en tablero con Apple® Inalámbrico y Android™



Esta Guía de inicio rápido le brinda los conceptos básicos para comenzar a usar su D2WC7. Visite www.dualav.com para descargar un manual del propietario completo o llame al servicio de atención al cliente al 1-866-382-5476 (de lunes a viernes, de 9 a.m. a 5 p.m. EST).



Número Gratuito de Atención al Cliente: 1-866-382-5476

Instalación

Antes de comenzar

- Evite instalar la unidad donde estaría sujeto a altas temperaturas a partir de la luz solar directa, el polvo, la suciedad o la vibración excesiva.

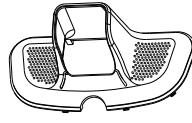

FUNDA DE SILICONA (Fundá en la parte trasera)

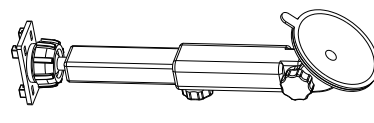

MONTAJE EN PARABRISAS / TABLERO

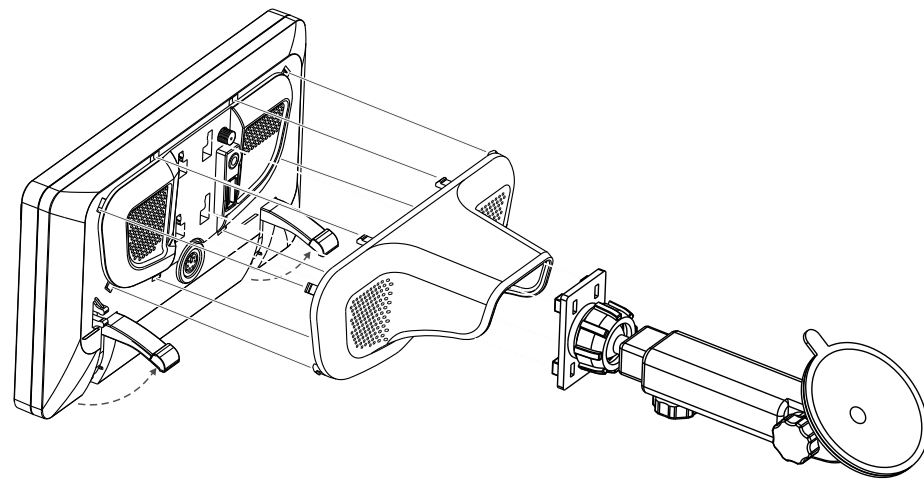

Ubicación de controles



La pantalla de la radio presenta las siguientes funciones y visualizaciones:

- | | |
|---------------------------|---------------------|
| 1 Encendido / mudo | 3 Control de voz |
| 2 Regulador de intensidad | 4 Micrófono interno |

Funcionamiento USB

Presione el ícono USB en la pantalla del menú principal.



- 1 Menú principal
- 2 Indicador de modo actual
- 3 EQ
- 4 Lista
- 5 Aleatorio
- 6 Pista arriba
- 7 Reproducir / Pausar
- 8 Pista abajo
- 9 Repetir

Funcionamiento Bluetooth

Antes de usar Bluetooth

Antes de poder usar un dispositivo Bluetooth para realizar llamadas con manos libres o transmitir audio, debe estar autenticado. Esto también se conoce como "emparejar" un dispositivo.

Para conectar un dispositivo inalámbrico Apple y Android después de instalar el producto On-Dash en su vehículo, debe desactivar la conexión Bluetooth entre su teléfono y la unidad principal del vehículo existente. Además, el teléfono que desea conectar a un dispositivo inalámbrico Apple y Android no debe estar conectado a ningún otro dispositivo a través de Bluetooth.

Emparejamiento de un Nuevo Dispositivo

La unidad transmite la señal de emparejamiento constantemente cuando no hay ningún dispositivo conectado. Complete la secuencia de emparejamiento desde su dispositivo Bluetooth. Consulte el manual del propietario de su dispositivo para obtener más detalles. El nombre del dispositivo es "D2WC7". La unidad puede estar en cualquier modo de funcionamiento cuando se realiza el emparejamiento. En algunos teléfonos, puede ser necesario hacer más de una vez.

Conexión

La unidad principal se conectará automáticamente al último dispositivo conectado cuando la función de conexión esté configurada en Auto-Conexión Activada. Si la función de conexión está configurada en Auto-Conexión Desactivada, la unidad principal no se conectará automáticamente a ningún dispositivo.

Teléfono Bluetooth

Para acceder al teléfono, seleccione Bluetooth teléfono en el menú principal. El icono de Bluetooth aparecerá cada vez que se conecte un dispositivo Bluetooth.

Marcar un Número

Presione para mostrar el teclado numérico y marcar un número.

Realizar y finalizar una llamada

Presione para realizar una llamada, y presione para finalizarla.

Transferir audio

Presione para transferir audio entre la unidad principal y el teléfono móvil.

Audio continuo

Presionar para reproducir o pausar la música.

Presionar para saltar a la pista anterior.

Presionar para avanzar a la pista siguiente.

Funcionamiento Apple

Conexión por cable

- Conecte un dispositivo compatible con Apple a esta unidad mediante USB.
- Presione el ícono Apple. Aparece la pantalla de inicio de Apple.

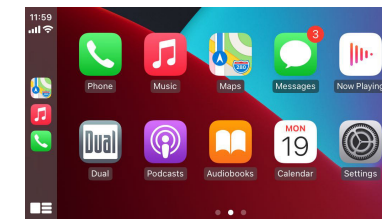

Conexión inalámbrica

Antes de utilizar Apple de forma inalámbrica, active la función Bluetooth / Wifi en el teléfono.

- Presione en el menú principal.
- Presione para confirmar el uso de Apple inalámbrico.
- Presione para buscar el dispositivo del teléfono. Los dispositivos disponibles aparecen en la lista.
- Busque el dispositivo deseado en la pantalla y la presione "Pair".
- Se mostrará una clave de acceso en la pantalla.
- La misma clave aparece en el phone, presione "Pair" y luego presione "Allow".
- Presione en la pantalla para confirmar la conexión.
- Presione "Use CarPlay" en el phone. La unidad configura la conexión y luego inicia la aplicación.

Consejo: Presione para mostrar la lista de dispositivos Apple. Este icono aparece solo cuando Apple está conectado y se pueden utilizar dos o más dispositivos como fuente Apple.

Funcionamiento Android

Conexión por cable

- Conecte un dispositivo compatible con Android a esta unidad mediante USB.
- Presione el ícono de Android. Aparecerá la pantalla de inicio de Android.

Conexión inalámbrica

Antes de utilizar Android de forma inalámbrica, active la función Bluetooth / Wifi en el teléfono.

- Presione en el menú principal.
- Presione para confirmar el uso de Android inalámbrico.
- Presione para buscar el dispositivo del teléfono. Los dispositivos disponibles aparecen en la lista.
- Busque el dispositivo deseado en la pantalla y la presione "Pair".
- Se mostrará una clave de acceso en la pantalla.
- La misma clave aparece en el dispositivo Android, presione "Pair" y luego presione "Allow".
- Presione en la pantalla para confirmar la conexión.
- La unidad configura la conexión después comienza el uso.

Consejo: Presione para mostrar la lista de dispositivos Android. Este icono aparece solo cuando Android está conectado y se pueden utilizar dos o más dispositivos como fuente Android.

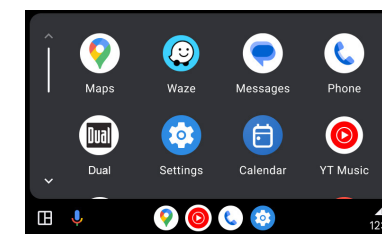

Menú Principal

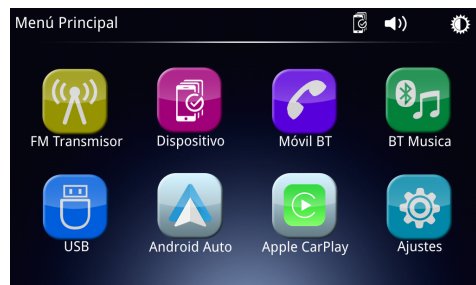

En el menú principal, presione el ícono deseado para ingresar al modo correspondiente: FM Transmisor/Dispositivo/Móvil BT/BT Música/USB/Android/Apple/Ajustes.

Transmisor FM



- 1 Menú principal
- 2 Indicador del modo actual
- 3 Sintonizar arriba
- 4 Sintonizar abajo
- 5 Emisoras preseleccionadas
- 6 Transmisor FM encendido / apagado
- 7 Teclado

Funcionamiento de Audio

Presione el ícono "Configuración" en la pantalla del menú principal para ajustar los controles de Balance y Ecualizador (Control de tono de 16 bandas y 8 configuraciones de EQ preestablecidas).



Funcionamiento General

Desde el menú principal, presionar Ajustes para acceder al menú Configuración y seleccionar entre categorías representadas por los iconos en la abajo de la pantalla: General, Audio, Mostrar, Otros. Seleccione la categoría y ajuste cualquiera de las opciones disponibles mediante la pantalla táctil.

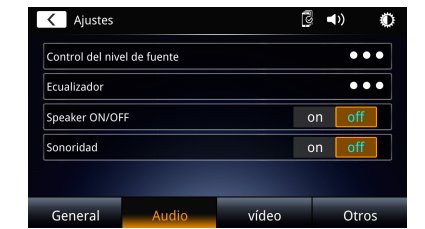

Garantía limitada de un año*

Esta garantía le otorga derechos legales específicos. También puede tener otros derechos que varían de un estado a otro.

Dual Electronics Corp. Inc garantiza al comprador original que este producto está libre de defectos de material y mano de obra por un período de un año a partir de la fecha de compra original. Dual Electronics Corp. Inc. acepta, a nuestra opción, durante el período de garantía, reparar cualquier defecto de material o mano de obra o proporcionar un producto igual nuevo, renovado o comparable (lo que se considere necesario) a cambio sin cargos, sujeto a verificación del defecto o mal funcionamiento y prueba de la fecha de compra. Los productos de reemplazo posteriores están garantizados por el resto del período de garantía original.

¿Qué está cubierto?

Esta garantía cubre todos los defectos en el material y la mano de obra de este producto. Lo siguiente no está cubierto: software, costos de instalación/desinstalación, daños resultantes de accidentes, mal uso, abuso, negligencia, modificación del producto, instalación inadecuada, voltaje de línea incorrecto, reparación no autorizada o incumplimiento de las instrucciones suministradas con el producto, o daños ocurridos durante el envío de devolución del producto. Las condiciones de licencia específicas y los avisos de derechos de autor del software se pueden encontrar en www.dualav.com.

Cobertura de garantía

* Garantía limitada de 1 año. (Se requiere comprobante de compra)

Amplíe su garantía de 1 año a 2 años cuando se registre en línea en www.dualav.com.

¿Qué hacer?

- Antes de llamar al servicio técnico, consulte la guía de solución de problemas en el manual del propietario. Un ligero ajuste de cualquier control personalizado puede ahorrarle una llamada de servicio.
- Si necesita servicio durante el período de garantía, debe empacar cuidadosamente el producto (preferiblemente en el paquete original) y enviarlo mediante transporte prepago con una copia del recibo original del minorista a un centro de servicio autorizado.
- Describa su problema por escrito e incluya su nombre, una dirección de envío de devolución de UPS (no se acepta apartado postal) y un número de teléfono diurno con su envío.
- Para obtener más información y conocer la ubicación del centro de servicio autorizado más cercano, comuníquese con nosotros mediante uno de los siguientes métodos:
 - Llámenos sin costo al (866) 382-5476 (de lunes a viernes, de 9:00 a.m. a 5:00 p.m., EST)
 - Envíenos un correo electrónico a cs@dualav.com

Exclusión de Ciertos Daños: esta garantía es exclusiva y reemplaza todas las demás garantías, expresas o implícitas, incluidas, entre otras, las garantías implícitas de comerciabilidad e idoneidad para un propósito particular y cualquier obligación, responsabilidad, derecho, reclamo o recurso en el contrato o agravio, ya sea que surja o no de negligencia de la empresa, real o imputada.

Ninguna persona o representante está autorizado a asumir en nombre de la empresa ninguna otra responsabilidad en relación con la venta de este producto. En ningún caso la empresa será responsable de daños indirectos, incidentales o consecuentes.

Conformidad con la FCC

Este dispositivo cumple con la Parte 15 de las Regulaciones de la FCC. El funcionamiento está sujeto a las siguientes dos condiciones: (1) este dispositivo no puede causar interferencias perjudiciales, y (2) este dispositivo debe aceptar cualquier interferencia recibida, incluyendo interferencia que puede causar funcionamiento no deseado.

Advertencia: Los cambios o modificaciones realizados a esta unidad que no estén expresamente aprobados por la parte responsable de la conformidad podrían anular la autoridad del usuario para operar el equipo.

Nota: Se ha probado este equipo y se comprobó que cumple con los límites para un dispositivo digital Clase B, conforme a la Parte 15 de las Regulaciones de la FCC. Estos límites están diseñados para proporcionar una protección razonable contra interferencias perjudiciales en instalaciones residenciales.

Este equipo genera, usa y puede irradiar energía de radiofrecuencia y, de no instalarse y utilizarse de acuerdo a las instrucciones, puede causar interferencias perjudiciales a las comunicaciones de radio. No obstante, no hay garantía de que no haya interferencias en una instalación en particular. Si este equipo provoca interferencias perjudiciales en la recepción de radio o televisión, que pueden determinarse apagando y encendiendo el equipo, se aconseja al usuario que trate de corregir las interferencias mediante una o más de las siguientes medidas:

- Reorientar o reubicar la antena receptora.
- Aumentar la separación entre el equipo y el receptor.
- Conectar el equipo a una salida en un circuito diferente al que está conectado el receptor.
- Consultar al distribuidor o a un técnico especializado en radio/TV para obtener ayuda.