



XDCPA10BT

MANUAL DE INSTALACIÓN & USUARIO PANTALLA TÁCTIL CAPACITIVA DE 7" RECEPTOR 2 DIN MULTIMEDIA MECHLESS

AM-FM Reproductor multimedia USB
Entrada de cámara trasera

android
auto

Works with
Apple CarPlay

USB

MP3

Bluetooth®

Dual
audio.video

Notas sobre propiedad

Este producto incorpora tecnología para proteger la propiedad, la cual está protegida por reivindicaciones de métodos de varias patentes estadounidenses y otros derechos de propiedad intelectual propiedad de Macrovision Corporation y otros propietarios de derechos. El uso de esta tecnología debe estar autorizado por Macrovision Corporation, y la misma está destinada a uso hogareño y otros usos limitados solamente, a menos que esté expresamente autorizado por Macrovision Corporation. Se prohíbe la ingeniería inversa o el desmontaje.

La marca y los logotipos de Bluetooth® son propiedad de Bluetooth SIG, Inc.

El uso del logotipo de Apple CarPlay significa que el interfaz del usuario de un vehículo cumple con los estándares de desempeño de Apple. La operación de este vehículo no es responsabilidad de Apple ni lo es su cumplimiento con estándares de seguridad y regulatorias. Nótese por favor que el uso de este producto con iPhone, iPod o iPad podría influenciar el desempeño inalámbrico. Apple CarPlay es una marca registrada de Apple Inc. "Made for iPod" y "Made for iPhone" significan que un accesorio electrónico ha sido diseñado para ser conectado específicamente a iPod o iPhone, respectivamente, y que ha sido certificado por el creador para cumplir con los estándares de desempeño de Apple. Apple no se responsabiliza por la operación de este dispositivo o por su cumplimiento con estándares de seguridad y regulatorias.

La disponibilidad de Android Auto™ puede variar según su país y modelo de teléfono. Visite android.com/auto para obtener más información. Android, Android Auto, Google y otras marcas son marcas comerciales de Google Inc.

Otras marcas registradas y marcas denominativas son de sus respectivos propietarios.

Tabla de contenido

	Página
Advertencia	3
Información de Seguridad / Precauciones	4
Preparación / Montaje	5
Diagrama de Conexión	6
Ubicaciones de los Controles	7
Preparación Remota	8
Funcionamiento General	9-10
Funcionamiento del Sintonizador AM/FM	11
Funcionamiento del USB Audio	12
Funcionamiento del USB Video	13
Compatibilidad con medios.....	14-15
Funcionamiento del Bluetooth®.....	16-17
Apple CarPlay	18-19
Android Auto.....	20-21
Entradas Auxiliares/Funcionamiento de Cámara Trasera	22
Funcionamiento de Entrada SWC.....	23
Resolución de Problemas	24
Especificaciones	25
Garantía	26



Advertencia

Luego de la instalación de este monitor / reproductor multimedia (“unidad”) en el vehículo, el conductor no debe hacer funcionar esta unidad para mirar videos o jugar juegos de video mientras maneja. De no seguir estas instrucciones, se puede producir una distracción por parte del conductor que podría producir daño severo o la muerte a los ocupantes del vehículo o a personas que estén fuera del mismo, y/o daño a la propiedad.

Varios estados prohíben la instalación de monitor / reproductor multimedias si la pantalla es visible desde el asiento del conductor. Si usted reside en una jurisdicción en donde es válida dicha ley, esta unidad no debe instalarse de tal manera que la pantalla sea visible desde el asiento del conductor. Cuando instale esta unidad en la consola frontal/tablero, debe ubicarla de tal manera que esté de cara al asiento del pasajero. De no seguir estas instrucciones, se puede producir una distracción por parte del conductor que podría producir daño severo o la muerte a los ocupantes del vehículo o a personas que estén fuera del mismo, y/o daño a la propiedad.

Esta unidad está diseñada para que pueda funcionar solamente cuando el vehículo está en “Estacionamiento” y el freno de mano está activado por completo. Con este fin, esta unidad incluye un bloqueo de frenos de mano que impide que la unidad funcione si el vehículo no está en “Estacionamiento” y/o el freno de mano no está activado por completo. Al instalar esta unidad, se debe conectar el cable de detección del freno de mano (“cable rosado”) al mecanismo del mismo para que el bloqueo del freno funcione. NO se limite a unir el cable de detección del freno de mano a una parte de metal del vehículo para conectar a tierra. De no instalar correctamente el bloqueo al freno de mano, se puede producir una distracción por parte del conductor que podría producir daño severo o la muerte a los ocupantes del vehículo o a personas que estén fuera del mismo, y/o daño a la propiedad.

Una vez que esté instalado el bloqueo al freno de mano, el propietario/usuario no debe intentar interrumpir/neutralizar el bloqueo (a) activando parcialmente el freno de mano y/o (b) comprando o utilizando cualquier dispositivo o unidad diseñada para enviar señales de freno necesarias a la unidad. De no seguir estas instrucciones, se puede producir una distracción por parte del conductor que podría producir daño severo o la muerte a los ocupantes del vehículo o a personas que estén fuera del mismo, y/o daño a la propiedad.

Al hacer funcionar esta unidad, mantenga el nivel de volumen de la unidad lo suficientemente bajo para que los ocupantes del vehículo puedan escuchar los ruidos relacionados al tráfico, tales como vehículos de policía o de emergencia. De no seguir estas instrucciones, se puede producir una distracción por parte del conductor que podría producir daño severo o la muerte a los ocupantes del vehículo o a personas que estén fuera del mismo, y/o daño a la propiedad.

Información de Seguridad

Lea atentamente todas las instrucciones antes de instalar o poner en funcionamiento

Debido a su naturaleza técnica, se recomienda especialmente que un profesional o un distribuidor autorizado instale la unidad. Este producto solo se puede utilizar en vehículos con toma a tierra negativa de 12VDC.

Para evitar daños o lesiones:

- Asegúrese de realizar la conexión a tierra de la unidad en el chasis del vehículo.
- No instale la unidad en un lugar expuesto a la luz solar directa o a calor excesivo o a posibles salpicaduras de agua.
- No exponga la unidad a golpes fuertes.
- Cuando reemplace un fusible, solo utilice uno con el valor recomendado. Utilizar un fusible con el valor incorrecto puede provocar un mal funcionamiento de la unidad.
- Para evitar cortocircuitos al reemplazar el fusible, desconecte primero el arnés de cableado.
- Utilice solamente el arnés de cableado y accesorios provistos.
- No puede mirar videos mientras el vehículo esté en movimiento. Busque un lugar para estacionar y active el freno de mano.
- No puede mirar videos con el automóvil en movimiento. Busque un lugar seguro para estacionar y active el freno de mano.
- Si tiene problemas durante la instalación, consulte con el distribuidor Jensen más cercano.
- Si la unidad no funciona correctamente, reiniciela como se describe en la página 9. Si el problema persiste, consulte con el distribuidor de Jensen más cercano o comuníquese con la asistencia técnica al teléfono 1-866-382-5476.
- Para limpiar el monitor, pase un paño de silicona o un paño suave. No utilice un paño duro o solventes volátiles tales como diluyentes y alcohol.
- Cuando descienda la temperatura de la unidad (por ejemplo en invierno), el cristal líquido dentro de la pantalla se pondrá más oscuro que lo usual. El brillo normal volverá luego de utilizar el monitor durante un tiempo.
- Cuando extienda los cables de arranque, batería o los cables a tierra, asegúrese de utilizar cables para industria automotriz, u otros cables con un diámetro de 0,75mm (AWG 18) o mayor para prevenir caídas de voltaje.
- Si el LCD está dañado o roto, no toque el fluido de cristal líquido. El mismo puede ser peligroso para su salud o fatal. Si el fluido del LCD entra en contacto con su ropa o con su cuerpo, lave con jabón de inmediato.

Conformidad con la FCC

Este dispositivo cumple con la Parte 15 de las Regulaciones de la FCC. El funcionamiento está sujeto a las siguientes dos condiciones:

- (1) Este dispositivo no puede causar interferencias perjudiciales, y
- (2) Este dispositivo debe aceptar cualquier interferencia recibida, incluyendo interferencia que puede causar funcionamiento no deseado.

Advertencia: Los cambios o modificaciones realizados a esta unidad que no estén expresamente aprobados por la parte responsable de la conformidad podría anular la autoridad del usuario para operar el equipo.

Nota: Se ha probado este equipo y se comprobó que cumple con los límites para un dispositivo digital Clase B, conforme a la Parte 15 de las Regulaciones de la FCC. Estos límites están diseñados para proporcionar una protección razonable contra interferencias perjudiciales en instalaciones residenciales. Este equipo genera, usa y puede irradiar energía de radiofrecuencia y, de no instalarse y utilizarse de acuerdo a las instrucciones, puede causar interferencias perjudiciales a las comunicaciones de radio. No obstante, no hay garantía de que no haya interferencia en una instalación en particular. Si este equipo provoca interferencia perjudicial en la recepción de radio o televisión, que puede determinarse apagando y encendiendo el equipo, se aconseja al usuario que trate de corregir la interferencia mediante una o más de las siguientes medidas:

- Reorientar o reubicar la antena receptora.
- Aumentar la separación entre el equipo y el receptor.
- Conectar el equipo a una salida en un circuito diferente al que está conectado el receptor.
- Consultar al distribuidor o a un técnico especializado en radio/TV para obtener ayuda.



XDCPA10BT

Preparación

Antes de comenzar

- Desconecte el terminal negativo de la batería. Pida instrucciones a un técnico calificado.
- Evite instalar la unidad donde pueda estar sujeta a altas temperaturas, como sol directo, o donde pueda estar sujeta a polvo, suciedad o vibración excesiva.

GUÍA DE INSTALACIÓN

TRIM RING



M5.0 x 6.0mmM 5.0 x 5.0mm

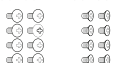

MOUNTING SCREWS

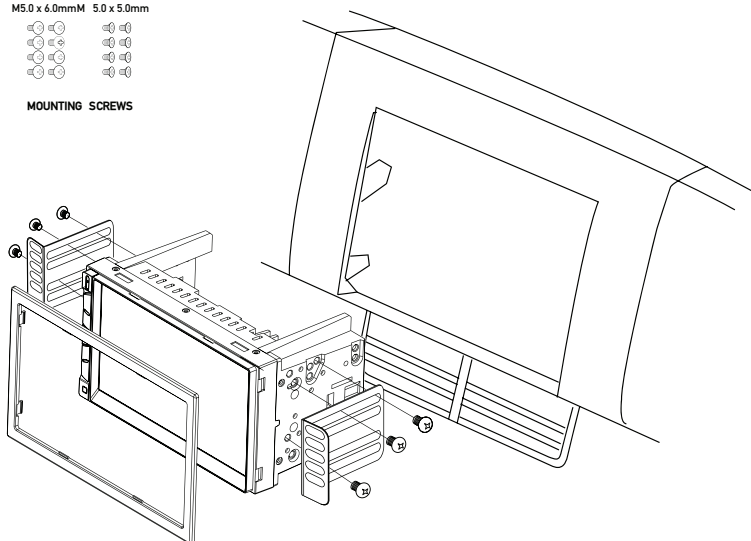

* Use 2 o 3 tornillos para fijar el monitor al soporte.

Diagrama de Conexión de Entradas/Salidas

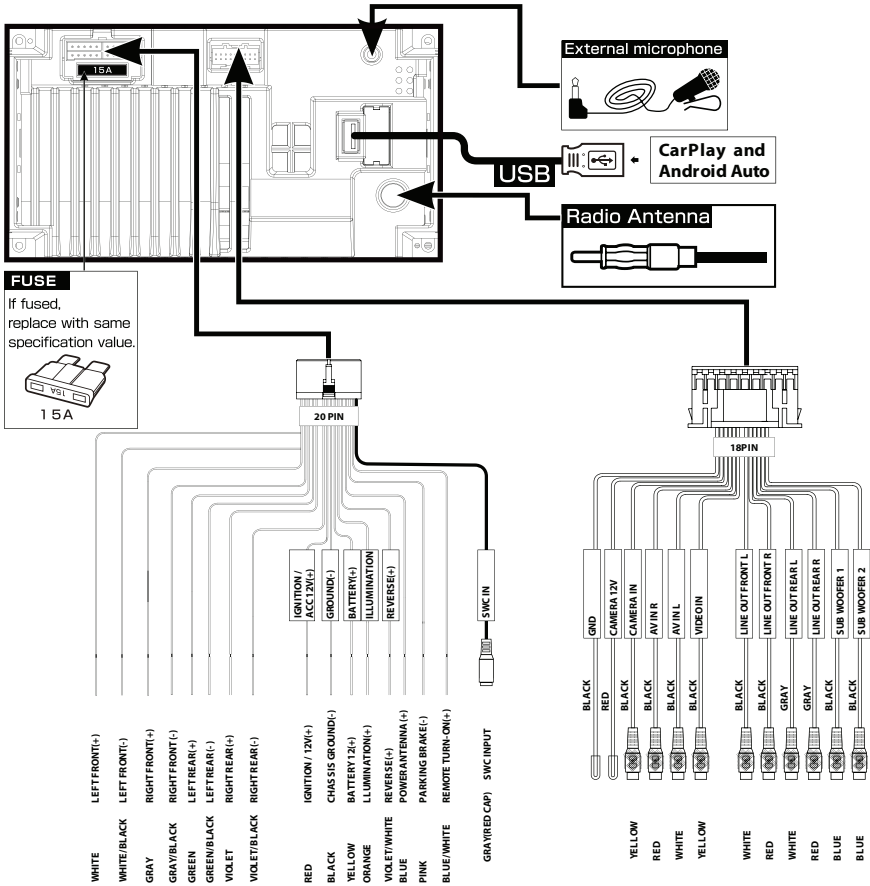

Nota: Cuando reemplace un fusible, asegúrese de usar el tipo y amperaje correcto. Usar un fusible incorrecto podría dañar la unidad. La unidad utiliza (1) fusible tipo mini ATC de 15 amperes que se encuentra en el conector de alimentación.

Notas de cableado:

Salida del Subwoofer

La salida de audio del preamplificador del Subwoofer (cable azul con RCA negro) está activa en todos los modos de audio.

Entrada posterior para cámara

Se puede utilizar una cámara de visión posterior (no incluida) con la salida para Cámara.



XDCPA10BT

Ubicaciones de los Controles



La pantalla de radio presenta las siguientes funciones y pantallas:

- ① Reiniciar
- ② Inicio
- ③ Volumen arriba
- ④ Encendido / modo
- ⑤ Volumen abajo
- ⑥ Control de voz
- ⑦ Sensor de infrarrojos

Control Remoto

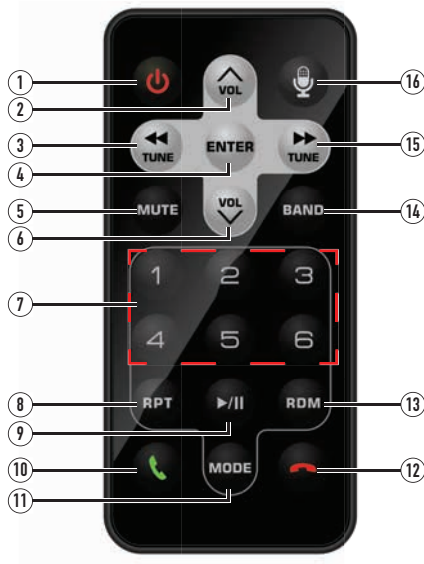

- ① Encendido
- ② Volumen arriba
- ③ Sintonizar / Pista Abajo
- ④ OK -> Confirmar
- ⑤ Mudo
- ⑥ Volumen abajo
- ⑦ Preseleccionadas 1~6
- ⑧ Repetir
- ⑨ Reproducir/Pausa
- ⑩ Hablar
- ⑪ Modo
- ⑫ Finalizar llamada
- ⑬ Aleatorio
- ⑭ Banda
- ⑮ Sintonizar / Pista Arriba
- ⑯ Control de voz

Funcionamiento General

Encendido/Apagado	Presionar brevemente a para encender la unidad. Mantenga presionado para apagar la unidad.
Volumen	Presionar o para aumentar o disminuir el nivel de volumen.
Mudo	Presionar momentáneamente MUTE para silenciar el audio. Presione nuevamente MUTE para volver al volumen antes seleccionado. Al girar el control de volumen mientras el volumen está en mudo también cancelará dicha función.
Modo	<p>Presionar MODE en la esquina superior izquierda de la pantalla para mostrar el menú principal.</p> <p>Radio/USB/BT Phone/Android Auto/CarPlay/AV In/BT Audio/Equalizer/Setting</p> <p>Nota: También se puede acceder a los modos de funcionamiento seleccionando el icono correspondiente en el menú principal.</p>
Menu Principal	<p>Seleccione un modo de operación: Presione el icono en la esquina superior izquierda de la pantalla para mostrar el menú principal OSD. Presione Radio / USB / BT Phone / Android Auto / CarPlay / AV In / BT Audio / Equalizer / Setting en el menú principal para seleccionar la fuente deseada.</p>
Regulador de intensidad	Presione el icono para ajustar el brillo.
Entrada A/V	Conecte dispositivos externos de audio / video a la entrada RCA tipo A / V trasera.
USB	Inserte una unidad flash USB para reproducir archivos MP3/FLAC
Reiniciar	<p>Para resolver un funcionamiento anormal o si la unidad no funciona, utilice la punta de un bolígrafo para presionar el botón RESET (ubicado en la esquina inferior izquierda). La unidad restablecerá el procesador principal a la configuración predeterminada.</p> <p>Nota: Use la punta de un bolígrafo para acceder al botón de reinicio.</p>

Funcionamiento General

Menú de Configuración

Desde el menú principal, presionar **SETUP** para acceder al menú Configuración y seleccionar entre ocho categorías representadas por los iconos en la parte superior de la pantalla. Seleccione la categoría y ajuste cualquiera de las opciones disponibles mediante la pantalla táctil.

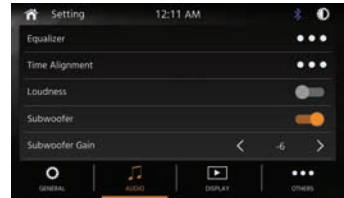
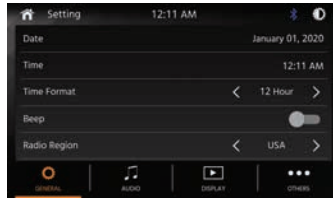

General:

- **Configuraciones de tiempo** - Ajuste la fecha y la hora: Día, Mes, Año, Hora, Minuto y Formato.
- **Formato de tiempo** - Seleccione entre el formato de 12 y 24 horas.
- **Tono de pitido** - Activar o desactivar el pitido.
- **Región de radio** - Seleccionar región de radio.

Audio:

- **Equalizer** - Seleccione entre los siguientes presets de EQ: Default, Custom, Classic, Rock, Jazz, Electric, Pop, Soft (permite al usuario introducir ajustes de EQ personalizados).
- **Retrasar** - Ajustar la configuración de corrección de tiempo.
- **Sonoridad** - Activar o desactivar la función de sonoridad.
- **Control de subwoofer** - Activar o desactivar el subwoofer.
- **Nivel de subwoofer** - Seleccione el nivel de subwoofer -15 a 0 (-6 es por defecto).

Pantalla:

- **Brillo** - Presione > o < para ajustar al nivel deseado. (Mínimo 0/ máximo 20; Día: 20 es el por defecto; Noche: 6 es por defecto)
- **Dimmer** - Presione > o < para ajustar para cambiar el modo (Automático / Día / Noche).

Otro:

- **Por defecto de fábrica** - Restablecer configuración de Bluetooth o reinicio del sistema.
- **Versión del sistema** - Muestra el número de versión de software de la unidad.

Funcionamiento Sintonzador



Funcionamiento Sintonzador

Menú Principal ①

Seleccionar el ícono de sintonizador de Menú Principal.

Indicador de Modo Actual ②

Presionar para volver a la pantalla del menú principal.

Local / Distancia ③

Muestra el modo actual de funcionamiento.

Presionar para alternar entre sintonización LOCAL y DX (distancia).

Sintonización auto. abajo ④

Sintonizar automáticamente una frecuencia más bajo.

Sintonización auto. arriba ⑤

Sintonizar automáticamente una frecuencia más alta.

Emisoras preseleccionadas ⑥

Para almacenar una emisora como un preset en la banda actual, sintonice la emisora deseada, luego presione el número de presintonía deseado de la lista. Presionar cualquier preset en la lista para recuperar y comenzar la reproducción de esa emisora. Mantenga presionado para cambiar entre AS y PS.

FM ⑦

Presionar para alternar entre 3 bandas de FM.

AM ⑧

Presionar para alternar entre 2 bandas de AM.

AS/PS ⑨

Guardar automáticamente (AS): Mantenga presionado para buscar y almacenar automáticamente las emisoras más fuertes - FM(18)/AM(12) - como presintonías.

Escaneo de estación preestablecidas (PS): Presionar para escanear presintonías y escuchar los primeros 3 segundos de cada uno.

EQ ⑩

Presionar para ajustar la configuración del ecualizador.

Teclado ⑪

Use el teclado para ingresar directamente un número de estación.

Funcionamiento del USB Audio

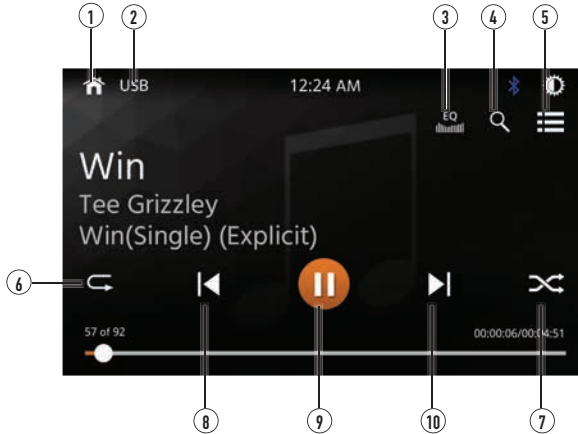



USB Desde el menú principal, presione el icono USB.



Menú principal ① Presionar  para volver a la pantalla del menú principal.

Indicador de Modo Actual ② Muestra el modo actual de funcionamiento.

EQ ③ Presionar the  para ajustar la configuración del equalizador.

Buscar ④ Presionar  para buscar un archivo de música.

Lista ⑤ Presionar  para acceder a una lista de todos los archivos y carpetas del dispositivo.

- Presionar  para acceder al directorio raíz.
- Presionar un nombre de carpeta para acceder a esa carpeta presionar  para volver a la lista de archivos.
- Utilice las flechas arriba y abajo para navegar por la lista de archivos.
- Presionar la flecha  para volver a la pantalla anterior.

Repetir ⑥ Presionar  para repetir la pista actual y ajustar para repetir todas las pistas en la carpeta actual. Presionar nuevamente para salir del modo de repetición.

Aleatorio ⑦ Presionar  a todas las pistas en la carpeta actual en orden aleatorio y nuevamente para mezclar todas las pistas en el dispositivo. Presione nuevamente para salir del modo aleatorio.

Archivo/pista anterior ⑧ Presionar  para volver al comienzo de la pista actual.

Reproducción / pausa ⑨ Presionar  para pausar o reanudar la reproducción.

Archivo/pista siguiente ⑩ Presionar  saltar hacia adelante a la siguiente canción.



Compatibilidad de Medios

Tipo de archivo			MP3	
Sistema de Archivos	FAT	FAT 12	X	
		FAT 16/FAT 32	✓	
Extensión de Archivos	.mp3/.MP3/.Mp3/.mP3		✓	
	.rmp/.m4a		X	
Formato MPEG	MPEG 1		✓	
	MPEG 2		✓	
	MPEG 2.5		✓	
Frecuencia de Muestreo	MPEG 1		32/44.1/48kHz	
	MPEG 2		12/16/22.05/24kHz	
	MPEG 2.5		8/11.025/12kHz	
Tasa de transferencia en bits	MPEG 1		32 ~ 320kbps	
	MPEG 2		8 ~ 160kbps	
	MPEG 2.5		8 ~ 160kbps	
Otra Información	Profundidad de Directorio		Ilimitado	
	Longitud de Nombre de Archivo		32 bytes	
	Número Total de Archivos		2000 archivos	
	Número Total de Carpetas		200 carpetas	
	Número Archivo por Carpeta		2000 archivos	
	MP3 ID3 TAG	ver.1.x		✓
		ver.2.x		✓
Título, Artista, Álbum		✓		

Notas:

- Debido al continuo avance tecnológico, algunas memorias flash USB pueden ser incompatibles con esta unidad.

Compatibilidad de Medios

Media Compatibility Compatibilidad de Medios

Los siguientes tipos de discos/archivos no son compatibles:

- Formato MP3 PRO, playlists MP3
- Formato RMP
- Formato AAC, AAC protegido, M4A

Orden de Reproducción

La secuencia de reproducción de MP3 comienza en la carpeta raíz del USB. Se saltan cualquier carpeta vacía o carpetas que no incluyen archivos MP3.

Formatos Compatibles de Grabación

Normas ISO9660:

- La máxima cantidad de capas de carpetas es 8 (incluyendo la carpeta raíz).
- Los caracteres válidos para los nombres de carpetas/archivos son letras A-Z (todas mayúsculas), números 0-9, y “_” (guión bajo). Algunos caracteres pueden no mostrarse correctamente, dependiendo del tipo de carácter.
- Este dispositivo puede reproducir archivos en Joliet y otras normas que se ajustan a la ISO9660. Los MP3 escritos en formatos que no sean los mencionados antes pueden no reproducirse y/o pueden no mostrarse de forma correcta los nombres de archivos o carpetas.

Notas

Algunos archivos pueden no verse o reproducirse correctamente, dependiendo de las frecuencias de muestreo y tasa de bit.

Para obtener mejores resultados, utilizar las siguientes configuraciones cuando se convierten archivos MP3:

128kbps o tasa de bit constante más alta
44,1kHz o frecuencia de muestreo mayor

Funcionamiento de Bluetooth



Antes de usar Bluetooth

Antes de poder usar un dispositivo Bluetooth para hacer llamadas con manos libres o transmitir audio. Debe ser autenticado. Esto también se conoce como "emparejamiento" de un dispositivo.

Vincular un nuevo dispositivo

La unidad difunde la señal de apareamiento constantemente cuando no hay dispositivos conectados actualmente. Completar la secuencia de vinculación desde el dispositivo Bluetooth. Consulte el manual del usuario de su dispositivo para obtener más detalles. **El nombre del dispositivo es "XDCPA10BT"**. La unidad puede estar en cualquier modo de operación para el proceso de vinculación. En algunos teléfonos, puede ser necesario hacer más de una vez.

Conexión

La unidad principal se conectará automáticamente al último dispositivo conectado cuando la función Conexión automática esté activada. Si la función Auto Connect está desactivada, la unidad principal no se conectará automáticamente a ningún dispositivo.

Teléfono Bluetooth

Para acceder al teléfono, seleccione Bluetooth teléfono en el menú principal. El icono de Bluetooth aparecerá cada vez que se conecte un dispositivo Bluetooth.

Menú principal ①

Presionar para volver a la pantalla del menú principal.

Indicador de modo actual ②

Muestra el modo actual de funcionamiento.

Indicador de estado de Bluetooth ③

Cuando Bluetooth está activado y se está emparejando un dispositivo Bluetooth, el indicador parpadeará. Una vez que se conecta un teléfono, el indicador se iluminará de manera constante.

Teclado del teléfono ④

Utilice el teclado numérico para marcar un número de teléfono.





Hablar ⑤

Marque un número, luego presionar para conectar la llamada.

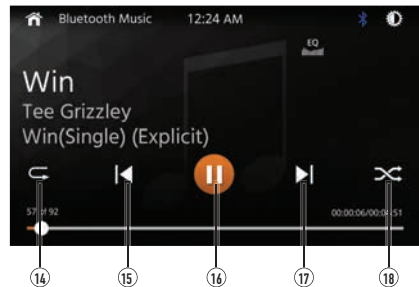
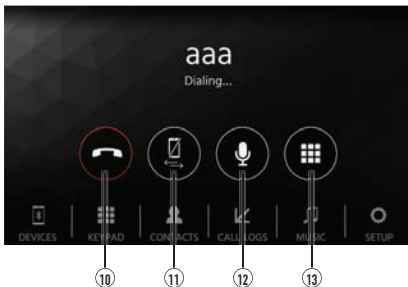
Funcionamiento de Bluetooth

- Dispositivos** ⑥ Presionar para mostrar la lista de dispositivos de emparejamiento. Todos los dispositivos conectados anteriormente que estén dentro del alcance se enumerarán por su nombre de dispositivo. Presione el nombre del dispositivo deseado para desconectarse del dispositivo actual y conectarse al nuevo dispositivo.
- Lista de contactos** ⑦ Presionar "CONTACTOS" para acceder al menú de la guía telefónica.
- Registro de llamadas** ⑧ Presionar para mostrar llamadas marcadas, perdidas y recibidas.
- Música Bluetooth** ⑨ Presionar para transferir audio entre la unidad y el teléfono móvil.
- Configurar** ⑩ Presionar para acceder a la configuración de Bluetooth.



- Finalizar una llamada** ⑩ Presionar el icono Finalizar en la pantalla o el botón Finalizar en el Panel frontal para finalizar una llamada en curso o rechazar una llamada entrante.
- Transferir audio** ⑪ Presionar para transferir audio entre la unidad y el teléfono móvil.
- Micrófono** ⑫ Enciende o apaga la voz del micrófono.
- Teclado** ⑬ Presionar para regresar a la pantalla del teclado.
- Repetir** ⑭ Presionar  para repetir la pista actual y ajustar para repetir todas las pistas en la carpeta actual. Presionar nuevamente para salir del modo de repetición.
- Archivo/pista anterior** ⑮ Presionar  para volver al comienzo de la pista actual.
- Reproducción / pausa** ⑯ Presionar  para pausar o reanudar la reproducción.
- Archivo/pista siguiente** ⑰ Presionar  saltar hacia adelante a la siguiente canción.
- Aleatorio** ⑱ Presionar  a todas las pistas en la carpeta actual en orden aleatorio y nuevamente para mezclar todas las pistas en el dispositivo. Presione nuevamente para salir del modo aleatorio.



Funcionamiento de Apple CarPlay

Apple CarPlay™ es un interfaz inteligente para iPhone, que permite el control oral de voz (vía Siri) de aplicaciones de música, navegación, teléfono y mensajes – reduciendo significativamente la distracción del conductor.



Teléfono - Use Siri para hacer llamados, regresar llamadas perdidas, escuchar mensajes de voz, y ver la identificación del interlocutor en la pantalla del receptor.



Mensajes – Pida a Siri enviar, leer, y contestar mensajes de texto. Esta operación de manos libres minimiza la distracción y permite al conductor mantener las manos sobre el volante y los ojos en el camino.



Música – Acceda a la música por artista, canción, lista de reproducción, y más a través de la pantalla táctil del receptor. El receptor reflejará de manera idéntica la pantalla del iPhone con la información del artista y la pista.



Mapas - Use Siri para pedir las indicaciones de un giro a otro – búsquelas según la dirección o los puntos de interés. Apple Maps serán reflejados de manera idéntica en la pantalla, incluyendo la información sobre el tráfico y el tiempo estimado hasta llegar a destino.

Dispositivos compatibles

Hecho para modelos iPhone:

iPhone 11 Plus, iPhone 11, iPhone XS Max, iPhone XS, iPhone XR, iPhone X, iPhone 8, iPhone 8 Plus, iPhone 7, iPhone 7 Plus, iPhone 6, iPhone 6S

Comenzar a usar Apple CarPlay™

Apple (no se incluye). Apple CarPlay se iniciará automáticamente. Las aplicaciones conocidas aparecerán en la pantalla táctil del receptor para activar el control oral Siri.

Nota: Por razones de seguridad, las características CarPlay están limitadas cuando se está manejando y variarán con cada aplicación habilitada para CarPlay. Las funciones disponibles son determinadas por cada proveedor de aplicaciones individual. Para obtener mayor información, visite www.apple.com/ios/carplay.

Nota: En su ubicación, algunas funciones iPhone podrían ser ilegales cuando está manejando. Asegúrese de familiarizarse con las leyes locales y estatales sobre los dispositivos móviles. Si tiene dudas, deténgase y estacione su vehículo antes de usar cualquier dispositivo.

Funcionamiento de Apple CarPlay

Cuando está exhibido el menú CarPlay, el botón inicio en el rincón inferior izquierdo funciona igual que el botón inicio en su iPhone.

- ⦿ Oprima detenidamente para llamar a Siri y comenzar sus comandos de voz.
- ⦿ En cualquier momento durante la operación de CarPlay, puede usted oprimir este botón por un momento para regresar a la pantalla del menú principal CarPlay.

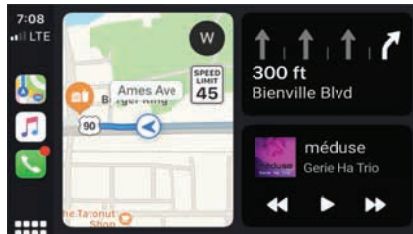

Oprima cualquier botón de una aplicación en el menú principal CarPlay para acceder directamente a esa operación. La barra de herramientas a la izquierda de la pantalla muestra la hora, la fuerza de la señal, y los accesos directos a las aplicaciones más populares - Teléfono, Música y Navegación – para poder acceder a ellos rápida y fácilmente sin regresar al menú principal.

Control de Apple CarPlay™

Los siguientes controles harán funcionar muchas características estándares CarPlay:



Tocar – Oprima brevemente la opción deseada.



Pasar – Pase el dedo brevemente en la dirección deseada.



Arrastrar – Oprima, sostenga y arrastre hasta la ubicación deseada.

Nota: No es necesario aparejar su iPhone cuando usa CarPlay. Esto sucederá automáticamente al conectar un iPhone al puerto USB de la unidad.

Nota: Cuando CarPlay está activado, se apagará automáticamente el Bluetooth de la unidad y la funcionalidad de manos libres operará a través de CarPlay. Cualquier otro dispositivo conectado a través de Bluetooth se desconectará durante el uso de CarPlay.

Salir de Apple CarPlay™

Desconectar su iPhone automáticamente detendrá la modalidad CarPlay. Para salir de la modalidad CarPlay mientras está conectado su teléfono, oprima por un momento la perilla de Conexión/Volumen, y se exhibirá el menú principal de la unidad.



XDCPA10BT

Funcionamiento Android Auto™

Android Auto™ trae las aplicaciones más útiles a la pantalla de su teléfono o la pantalla compatible en su automóvil, en un formato que le facilita mantener su enfoque principal en la conducción. Usted puede controlar cosas como navegación y mapas, llamadas, mensajes de texto y música.

Asistente de Google

Con su Asistente de Google en Android Auto, usted puede mantener la vista en la carretera y las manos en el volante mientras usa su voz para ayudarlo en su día. Simplemente diga "Ok Google", o en automóviles compatibles, mantenga presionado el botón de control de voz en su volante.

Navegación

Reciba alertas de tráfico en tiempo real para evitar peligros, detectar áreas de velocidad controlada y encontrar la ruta más rápida. O tómese un descanso y encuentre donde tomar un bocado en el camino.

Llamadas y Mensajes

Su Asistente de Google le permite mantenerse conectado mientras conduce. Su Asistente puede ayudarlo a llamar a los números de teléfono de sus contactos, chatear con sus aplicaciones favoritas, leer sus mensajes en voz alta y enviar mensajes de texto, manteniendo sus manos en el volante.

Dispositivos Compatibles

Android Auto™ requiere la aplicación Android Auto de Google Play instalada en un teléfono inteligente Android con Android Lollipop 5.0 o superior.

Advertencia: Es posible que ciertos usos del teléfono inteligente no sean legales mientras conduce en su jurisdicción, por lo que debe conocer y obedecer dichas restricciones. Si tiene dudas sobre una función en particular, solo utilícela mientras el automóvil esté estacionado. No se debe utilizar ninguna función a menos que sea seguro hacerlo bajo las condiciones de manejo que está experimentando.

Iniciando Android Auto™

Conecte un dispositivo compatible con Android Auto™ a la unidad mediante un cable USB. Android Auto™ se iniciará automáticamente, o también se puede acceder en cualquier momento desde el menú principal.

Nota: Cuando el dispositivo para Android Auto está conectado a esta unidad, el dispositivo también está conectado a través de Bluetooth al mismo tiempo. Si ya hay cinco dispositivos emparejados, se mostrará un mensaje que confirma que se deberá eliminar uno de los dispositivos registrados. Si desea eliminar un dispositivo, toque [Acepto]. Si desea eliminar otro dispositivo, toque [Configuración BT] y elimine los dispositivos manualmente.

Nota: Si Android Auto se enciende durante una llamada en un teléfono celular que no sea el dispositivo compatible con Android Auto, la conexión Bluetooth cambiará al dispositivo compatible con Android Auto después de la llamada.

Funcionamiento Android Auto™

Usando Android Auto™

La pantalla de inicio de Android Auto™ muestra información personalizada, como el tiempo hasta su destino, recordatorios, llamadas recientes, mensajes entrantes, la canción que está escuchando y tarjetas de Google Now.

Cuando se muestra el menú de Android Auto™, usted puede decir "OK Google" o seleccionar el micrófono en la esquina superior derecha para hablar con Google.

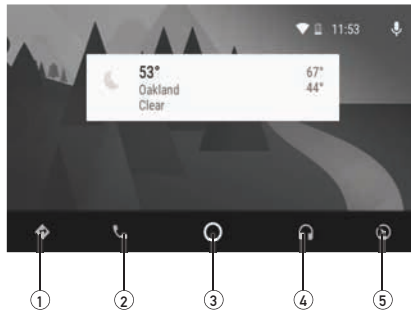

- ① Mapas y Navegación
- ② Llamadas y Contactos
- ③ Pantalla de Inicio
- ④ Musica y Audio
- ⑤ Salir de Android Auto

Salir de Android Auto™

Para salir de Android Auto™, presione el botón Salir. Al desconectar su teléfono Android, saldrá automáticamente del modo Android Auto™.



Entrada Auxiliar RCA Trasera

A/V IN

Conecte una fuente de audio opcional en la entrada RCA (trasera).

Ajuste el volumen de la fuente de audio externa, según sea necesario (si está conectado a la salida de auriculares del dispositivo).

Funcionamiento de la Cámara Trasera (Opcional)

El uso de la cámara trasera

Conecte una cámara trasera opcional a la entrada de la cámara (conector RCA Negro). Consulte el diagrama de cableado para más detalles.

Selección automática

La unidad seleccionará automáticamente el modo de cámara cuando se conecta al circuito de luz de marcha atrás.

Nota: La salida de vídeo externa no está activo cuando se utiliza la entrada de la cámara trasera.

Funcionamiento de Entrada SWC

La interfaz SWC incorporada es compatible con módulos de control de volante de PAC. Se recomienda el PAC SWI-RC. Se debe utilizar un adaptador externo para que el CAR1000 sea compatible con cualquier control del volante. Los siguientes controles están disponibles para la mayoría de los vehículos.

1. Reiniciar	4. Sintonía abajo (-)	7. Volumen abajo (-)	10. BT Finalizar
2. Modo	5. Mudo	8. Banda	
3. Sintonía arriba (+)	6. Volumen arriba (+)	9. BT Hablar	

Consejos para la instalación PAC SWI-RC

1. Ajuste el "Selector de Radio". Ajuste el SWI-RC en la posición 7 - "Pioneer/Otros/ ony".
2. Para programar, utilice la orden de asignación de funciones de radio de Pioneer/Sony/Other para unidades Jensen.
3. Al programar el SWI-RC, si una función no está soportada (o no deseada), entonces la función DEBE ser omitida según las instrucciones del PAC SWI-RC.
4. La función SWC DEBE ser programada en el orden correcto según las instrucciones de orden de cartografía de la función de radio PAC SWI-RC.

Orden de función	Correlación de funciones	SWI-RC (3.3VDC Referencia)	
		Tensión del pin central (anillo) (Selección de función)	Voltaje del pasador de punta
1	Reiniciar		
2	Modo		
3	Sintonía arriba (+)	H 3.3v	0.6
4	Sintonía abajo (-)	H 3.3v	1.81
5	Mudo	H 3.3v	1.01
6	Volumen arriba (+)	H 3.3v	2.07
7	Volumen abajo (-)	H 3.3v	2.32
8	Banda	H 3.3v	2.73
9	BT Hablar	L 0.0V	0.60
10	BT Finalizar	L 0.0V	1.01



Resolución de Problemas

General		
Problema	Causa	Acción
La unidad no enciende (sin energía)	Cable amarillo sin conexión o con voltaje incorrecto. Cable rojo sin conexión o con voltaje incorrecto	Chequear conexión de voltaje (11~16VDC)
	Cable negro sin conexión	Chequear conexión a tierra
	Fusible quemado	Reemplazar fusible(s)
La unidad enciende (pero sin sonido)	Cables del altavoz no están conectados	Chequear conexión de los altavoces
	Uno o más cables del altavoz se tocan o tocan la masa del chasis	Aislar los cables sin aislamiento del altavozentre sí y de la masa del chasis
La unidad quema el/los fusible(s)	El cable amarillo o rojo toca la masa del chasis	Chequear si hay cables dañados
	Los cables del altavoz tocan la masa del chasis	Chequear si hay cables dañados
	Valor incorrecto de fusible	Utilizar fusibles de valores correctos
La unidad tiene audio (pero no video)	El circuito de seguridad del freno de mano no está conectado No está puesto el freno de mano	Chequear las conexiones del freno de mano Poner el freno de mano como se describe en la página 24
El control remoto no funciona	Batería descargada	Reemplazar batería

Para sus registros

Guarde su recibo original de venta y entréguelo en caso de necesitar un servicio, ya que el recibo original se considera la mejor prueba de compra e indica la fecha en que compró su producto Jensen.

Nombre del Distribuidor _____

Teléfono del Distribuidor _____

Fecha de la Compra _____

Registrar su producto

Registre su producto online en www.jensenmobile.com.

Especificaciones

Sintonizador de FM	Rango de sintonía: 87.5MHz-107.9MHz Sensibilidad útil: 10dBf 50 dB de sensibilidad de silencio: 20dbf Separación de estéreo @ 1kHz: 38dB Respuesta de frecuencia: 30Hz-13kHz
Sintonizador de AM	Rango de sintonía: 530kHz-1710kHz Sensibilidad útil: 24uV Respuesta de frecuencia: 30Hz-2.3kHz
USB frontal	Compatibilidad: USB 2.0 de Alta Velocidad Clase de USB: Clase de Almacenamiento Masivo
Monitor	Tamaño del panel: 7", Medida Diagonal Ángulo de visión (superior/inferior/izquierdo/derecho): 50/70/70/70 Resolución: 1024 (H) x 480 (V) Brillo (cd/m2): 500 Relación de contraste: 800:1 Píxeles: 1.152.000
General	Impedancia de salida del altavoz: 4 ohmios Voltaje de salida de línea: 4 voltios Impedancia de salida de línea: 200 ohmios Dimensiones del chasis: 7" x 4" x 4" (ancho x profundidad x altura)

Diseño y especificaciones sujetos a cambio sin previo aviso



Especificaciones de Normas de Potencia CEA-2006 (referencia: 14.4VDC +/-0.2V, 20Hz~20kHz)

Salida de potencia: 16 watts RMS x 4 canales a 4 ohmios y < 1% THD + N
Relación señal ruido: 80dBA (referencia: 1 watt en 4 ohmios)



Garantía Limitada de un Año

Esta garantía le brinda derechos legales específicos. Puede también tener otros derechos que varían de un estado a otro.

Dual Electronics Corp. garantiza al comprador original que este producto está libre de defectos en material y mano de obra por el período de un año desde la fecha de la compra original.

Dual Electronics Corp. acuerda, a nuestra opción, durante el período de garantía, reparar cualquier defecto en material o mano de obra o suministrar un producto igualmente nuevo, renovado o similar (cualquiera que se considere necesario) sin cargo, sujeto a verificación del defecto o malfuncionamiento y prueba de la fecha de compra. Cualquier reemplazo subsiguiente está garantizado para equilibrar el período de garantía original.

¿Quién está cubierto?

Esta garantía se extiende al comprador minorista original por productos comprados a un distribuidor Dual autorizado y utilizados en los Estados Unidos de América.

¿Qué se cubre?

Esta garantía cubre todos los defectos de material y mano de obra en este producto. No se cubre lo siguiente: software, costos de instalación/remoción, daño causado por un accidente, mal uso, abuso, negligencia, modificación del producto, instalación no apropiada, línea de voltaje incorrecto, reparación no autorizada o no seguir las instrucciones del producto, o daño ocurrido durante el transporte de devolución del producto. Se pueden encontrar las condiciones específicas de licencia y avisos de derechos de propiedad para el software en www.dualav.com.

¿Qué hacer?

1. Antes de llamar al servicio técnico, controle la guía de resolución de problemas del manual. Un pequeño ajuste de algún control puede ahorrarle un llamado al servicio técnico.
2. Si necesita servicio técnico durante el período de garantía, debe empacar cuidadosamente el producto (preferentemente en el empaque original) y enviarlo mediante transporte pre pago a un centro técnico autorizado, con copia del recibo original.
3. Describa el problema por escrito y con su envío incluya su nombre, una dirección de envío UPS (no aceptamos apartado de correos), y un teléfono diurno.
4. Para obtener más información sobre la ubicación del servicio técnico más cercano:

- Llame gratuitamente al teléfono 1-866-382-5476
- Envíe un correo electrónico a cs@dualav.com

Exclusión de ciertos daños:

Esta garantía es exclusiva y en lugar de cualquiera y todas las otras garantías, expresas o implícitas, incluyendo sin limitación las garantías implícitas de comerciabilidad y aptitud para un fin particular y cualquier obligación, responsabilidad, derecho, reclamo o recurso en contrato o perjuicio, haya o no surgido de la negligencia de la compañía, real o imputada. Ninguna persona o representante está autorizado a asumir por la compañía cualquier otra responsabilidad en conexión con la venta de este producto. Bajo ninguna circunstancia será responsable la compañía por daños indirectos, incidentales o resultantes.



Dual Electronics Corp.
Toll Free: 1-866-382-5476
Monday-Friday, 9AM-5PM EST
www.dualav.com
©2020 Dual Electronics Corp. All rights reserved.

NSA0220
Printed in China